

定制图章

唯拓激光工程有限公司

GJG 150400 DTG
YAG 650W

原理图

标记	处数	分区	更改文件号	签名
设计	陈斌	2011.11.21	标准化	
审核	李智			
工艺				

阶段标记	重量	比例
共 6 张 第 2 张		

D/G1402.50-02

旧底图总号	
底图总号	
签字	
日期	
档案员	

借(通)用件登记

吹气 SB8 (白色自锁按钮 HL6)

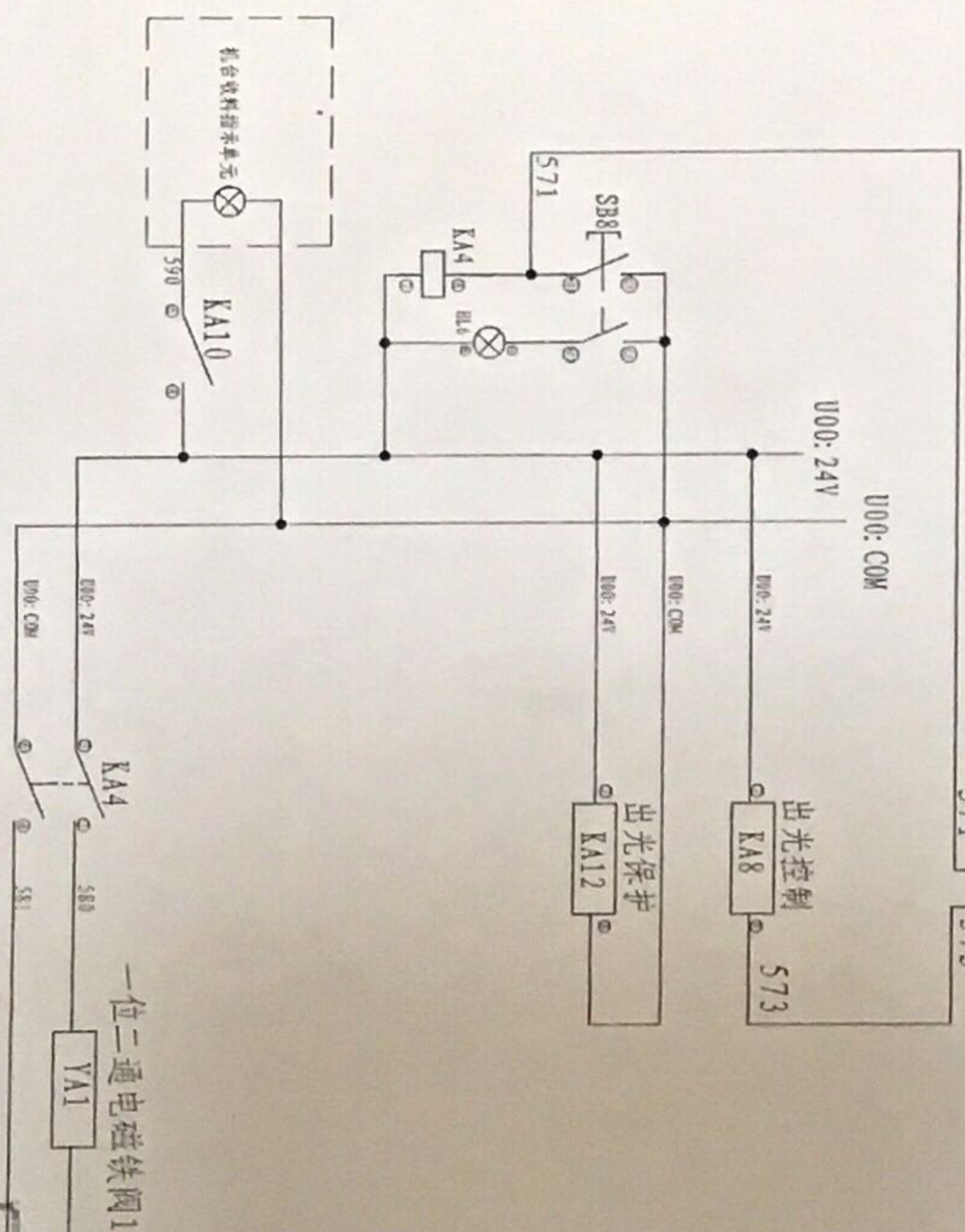
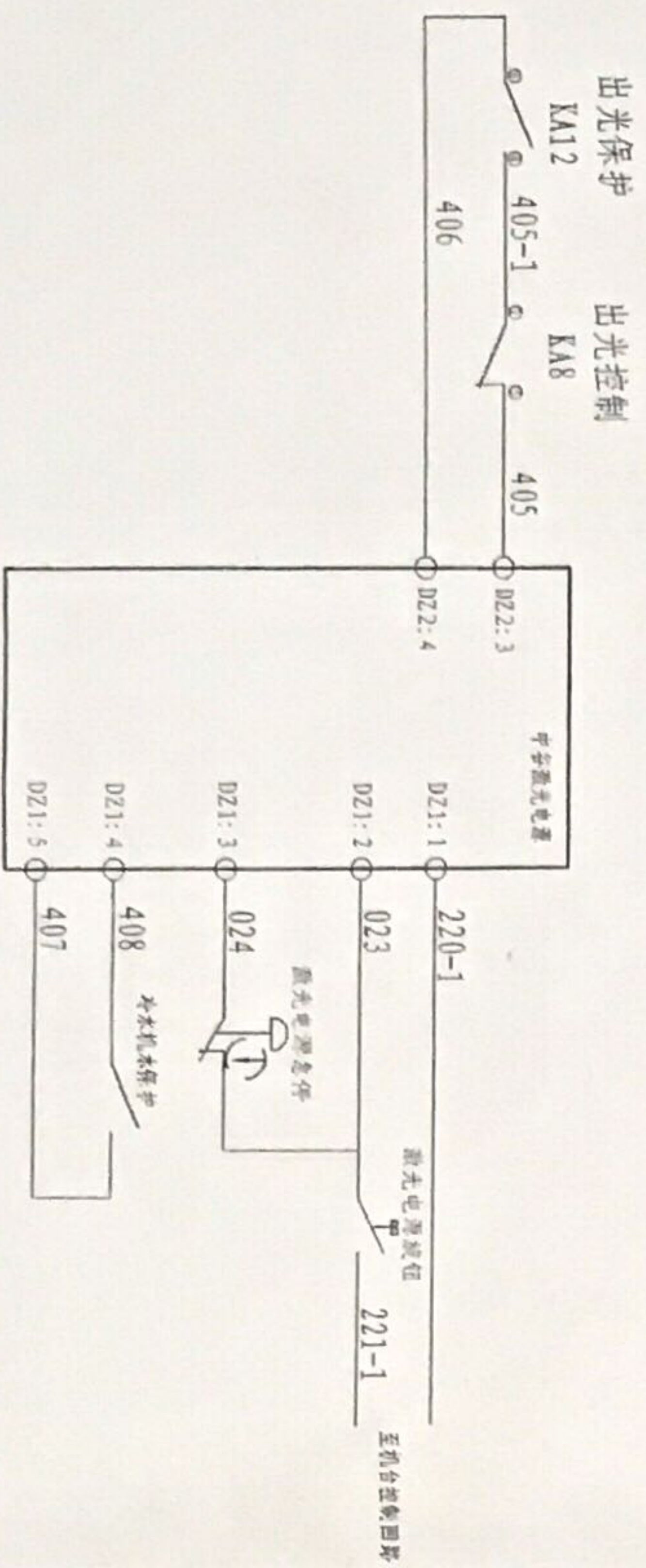
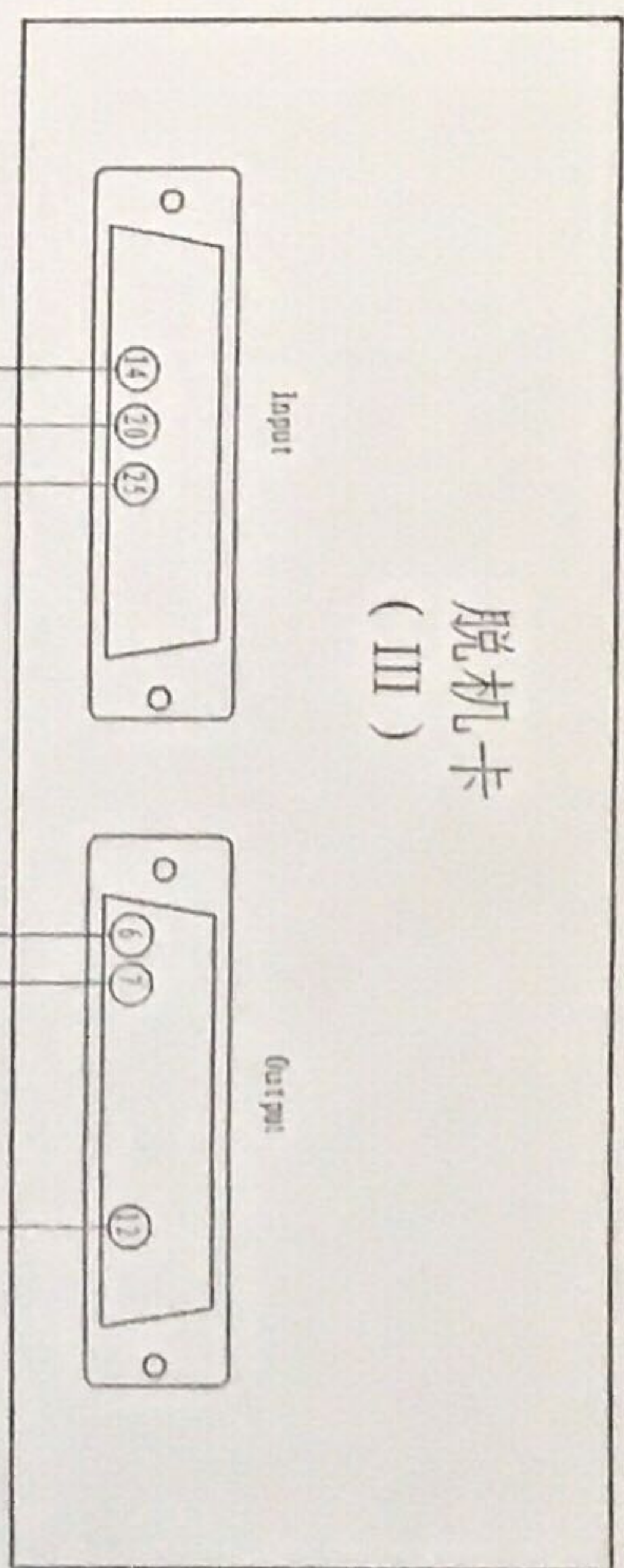
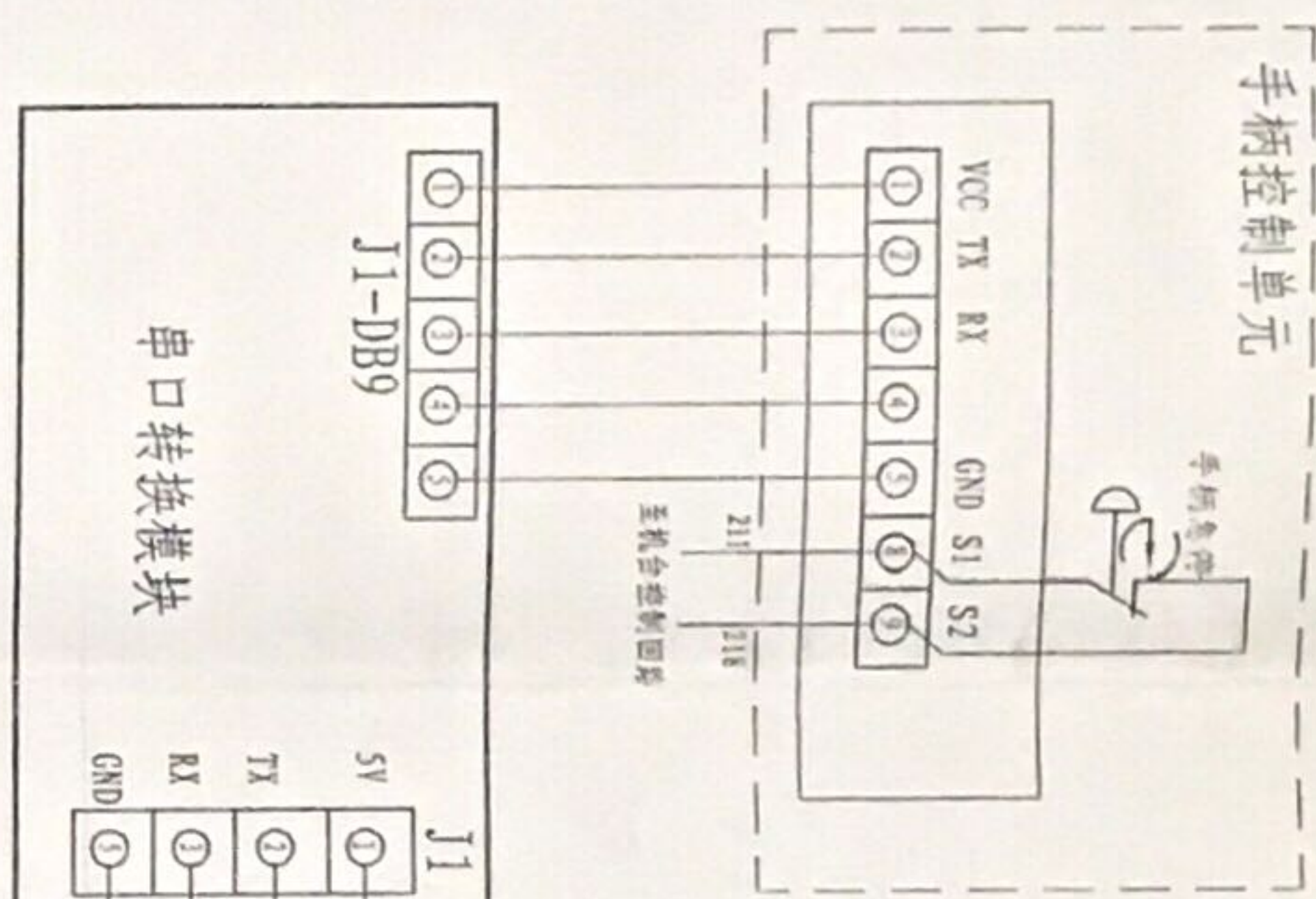

定制

唯拓激光工程有限公司

原理图

D/G1402.50-03

标记	数量	分区	更改文件号	签名
设计	陈文	2014.11.27	标准化	
审核				
工艺				

GJG 150400 DTG
YAG 650W

阶段标记

重量

比例

共 6 张 第 3 张

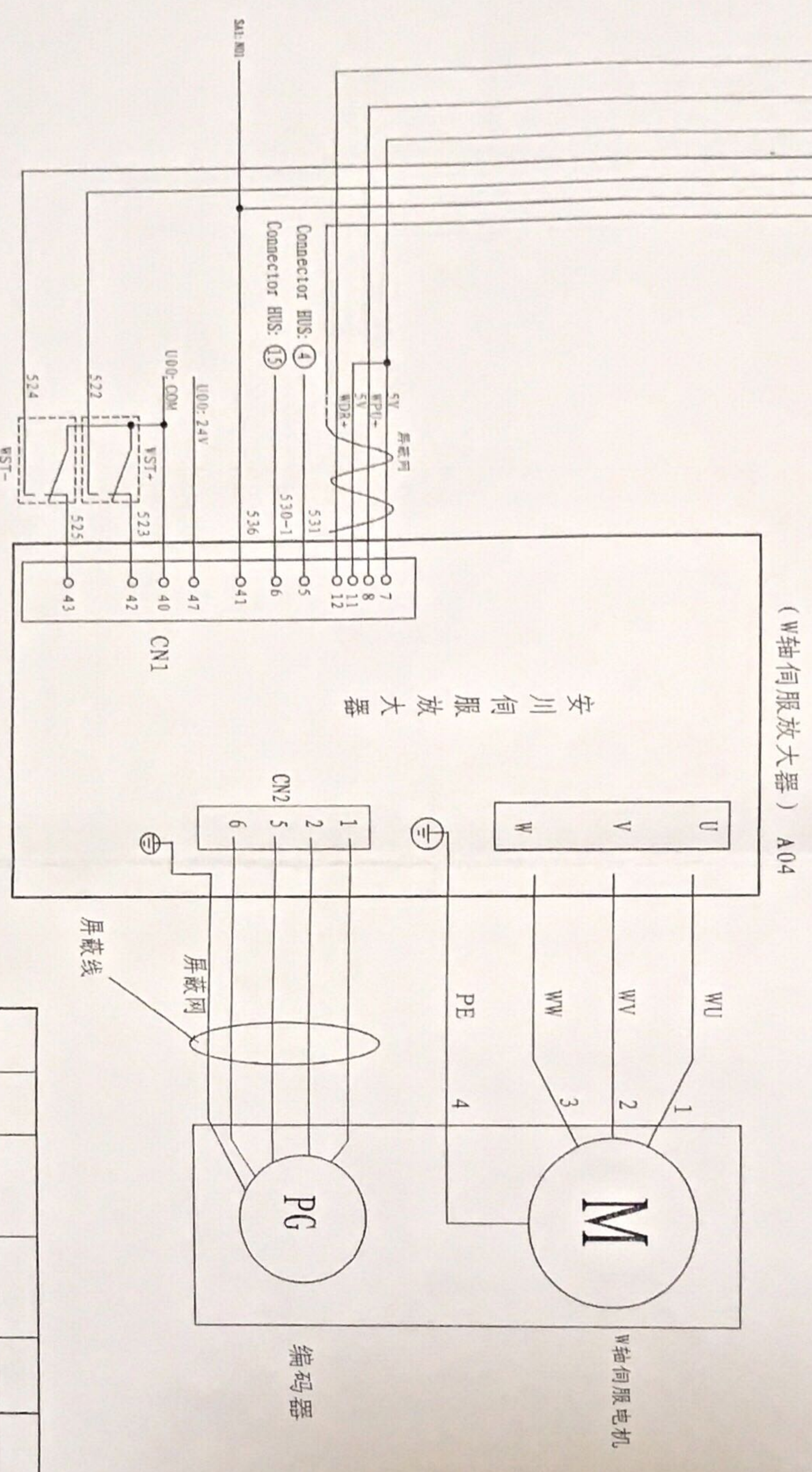
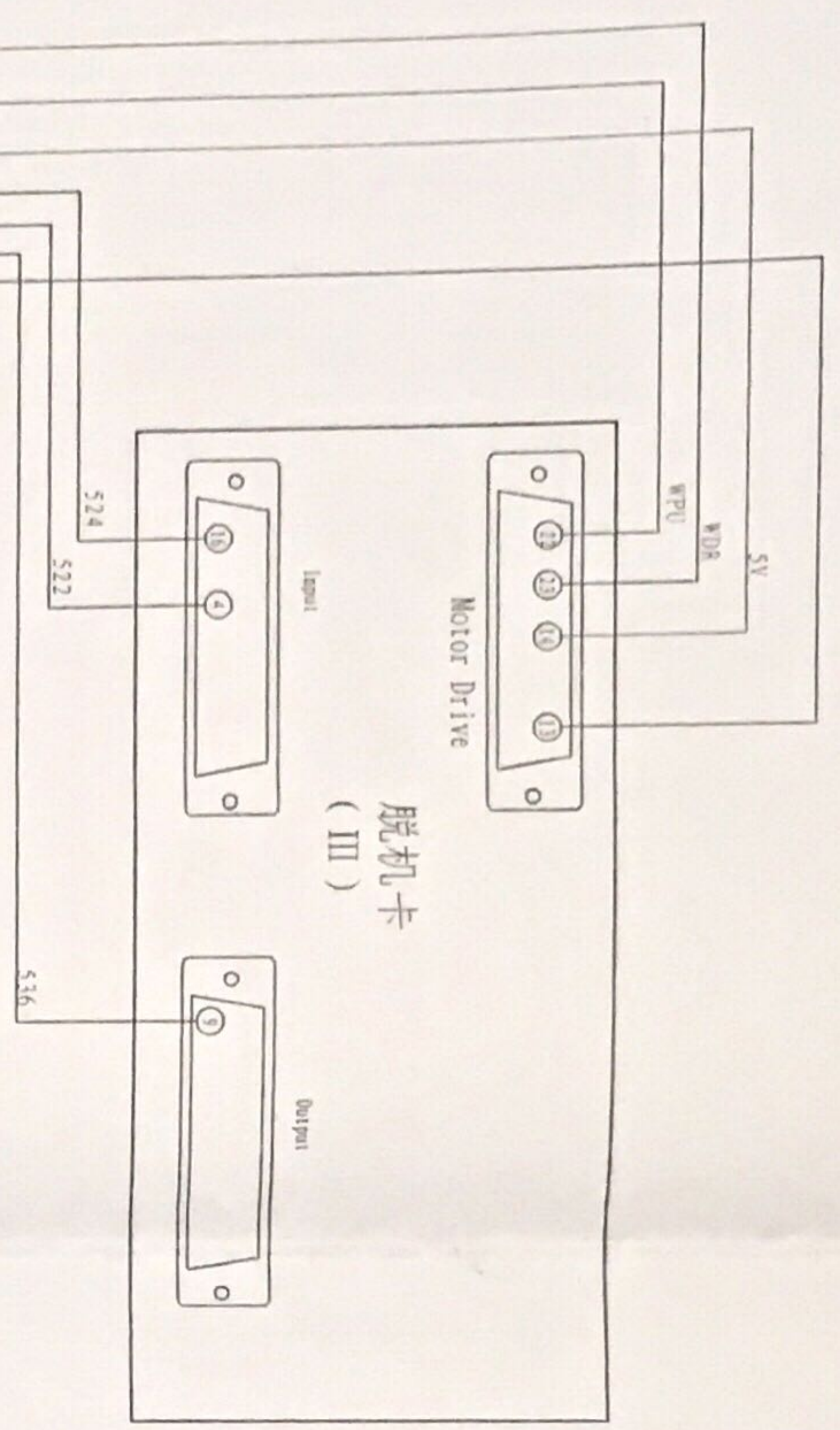

旧版图总号

底图总号

签字

日期

系统成员 日期

定制

唯拓激光工程有限公司

GJG 150400 DTG
YAG 650W

阶段标记 重量 比例

原理图

共 6 张 第 4 张

D/G1402.50-04

标记	处数	分区	更改文件号	签名
设计	1	2014.11.27	标准化	
审核				
工艺				

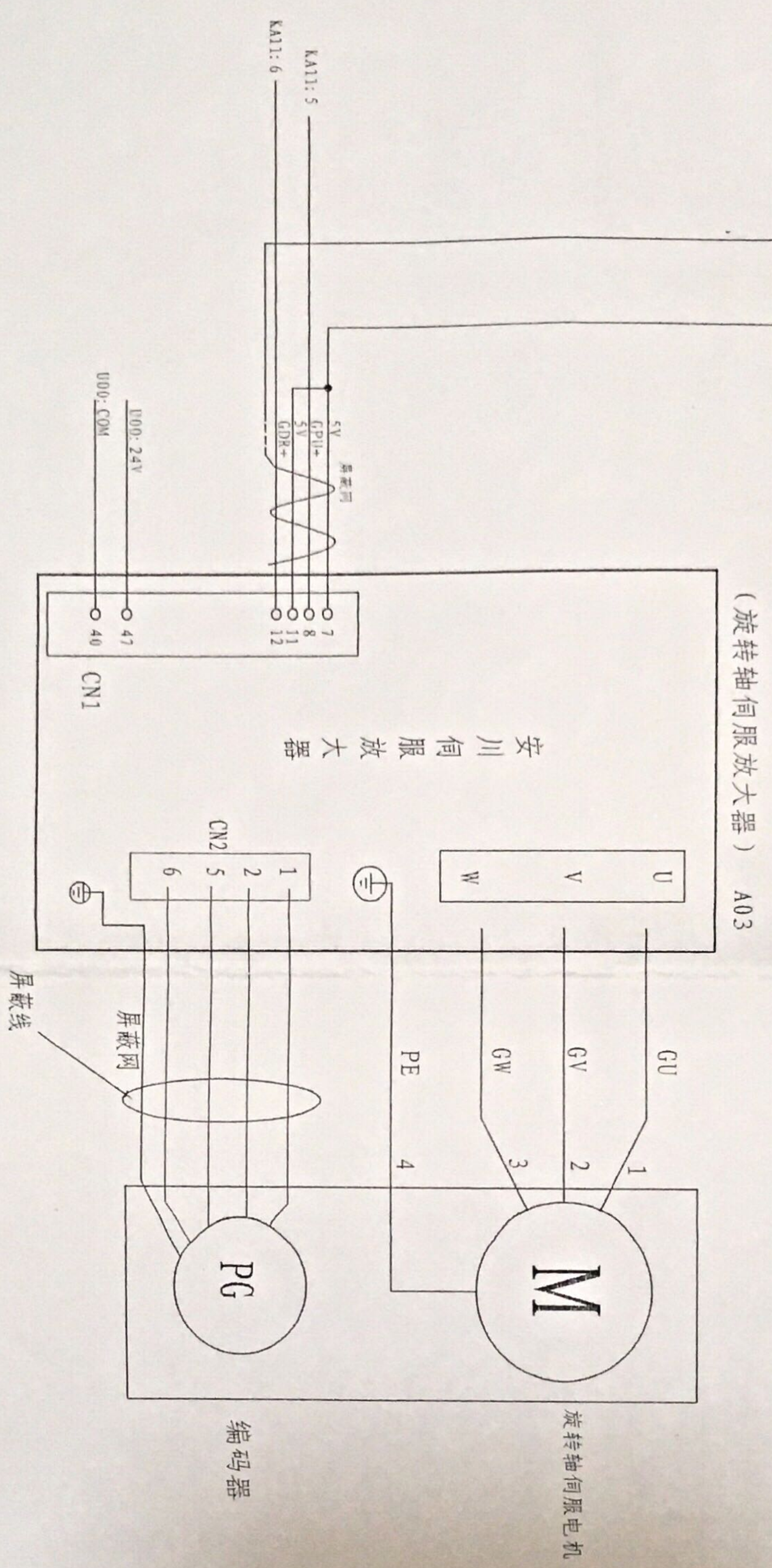
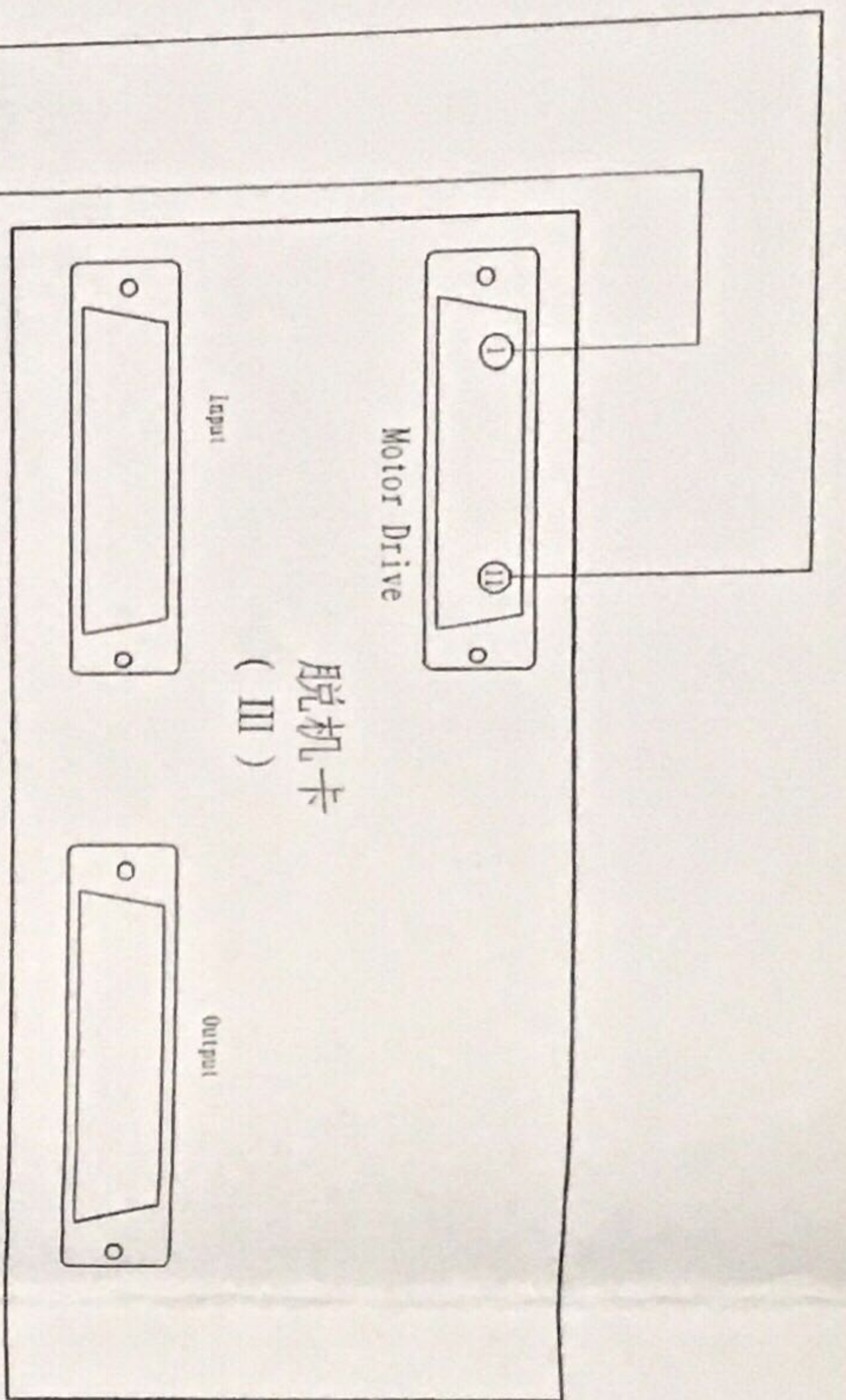

GJG 150400 DTG			YAG 650W		唯拓激光工程有限公司
YAG 650W					
标记	处数	分区	更改文件号	签名	原理图
设计	陈科	2014.11.27	标准化		
审核	王敏				共 6 张 第 5 张
工艺					
D/G1402.50-05					

定制图纸

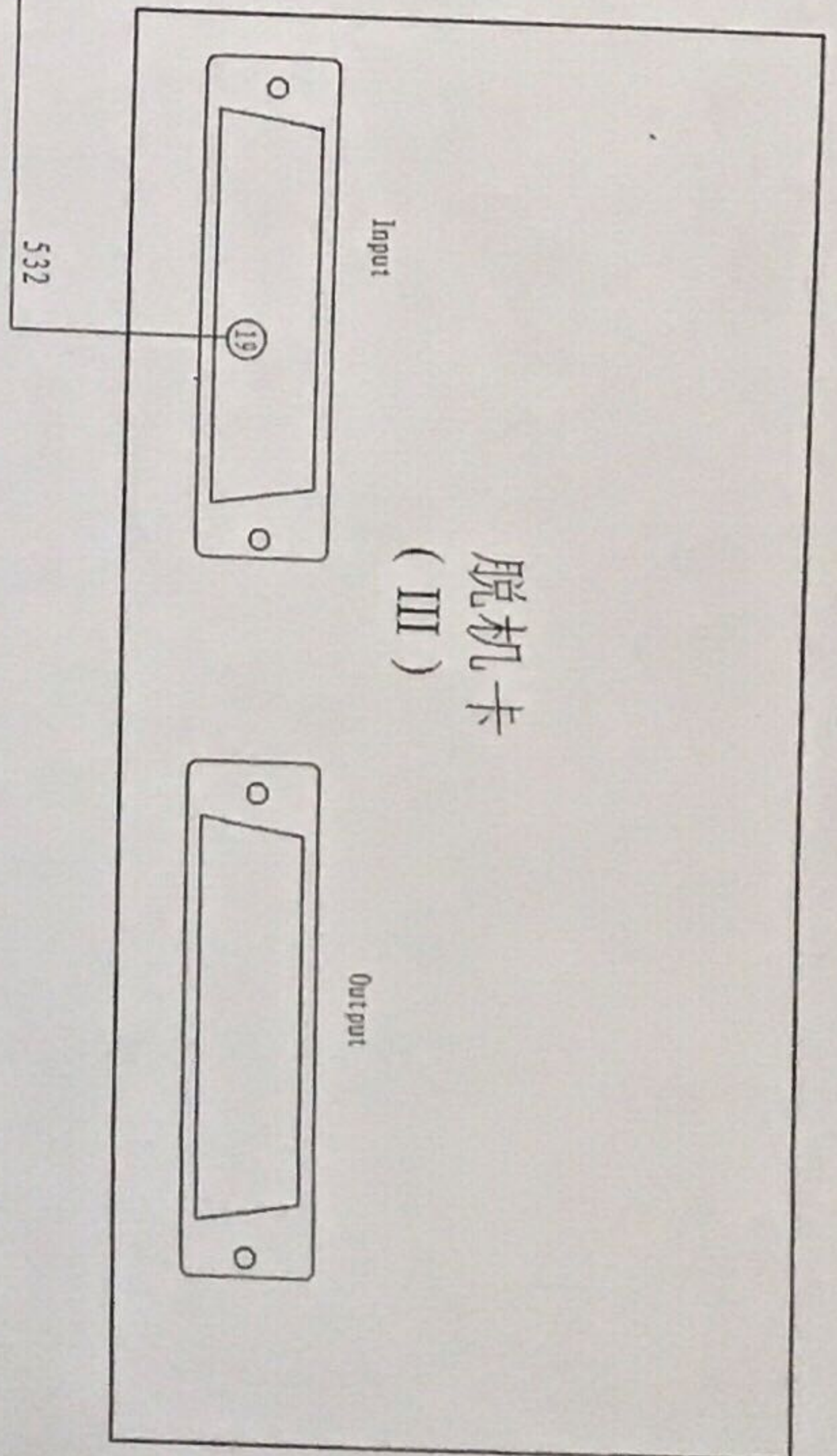
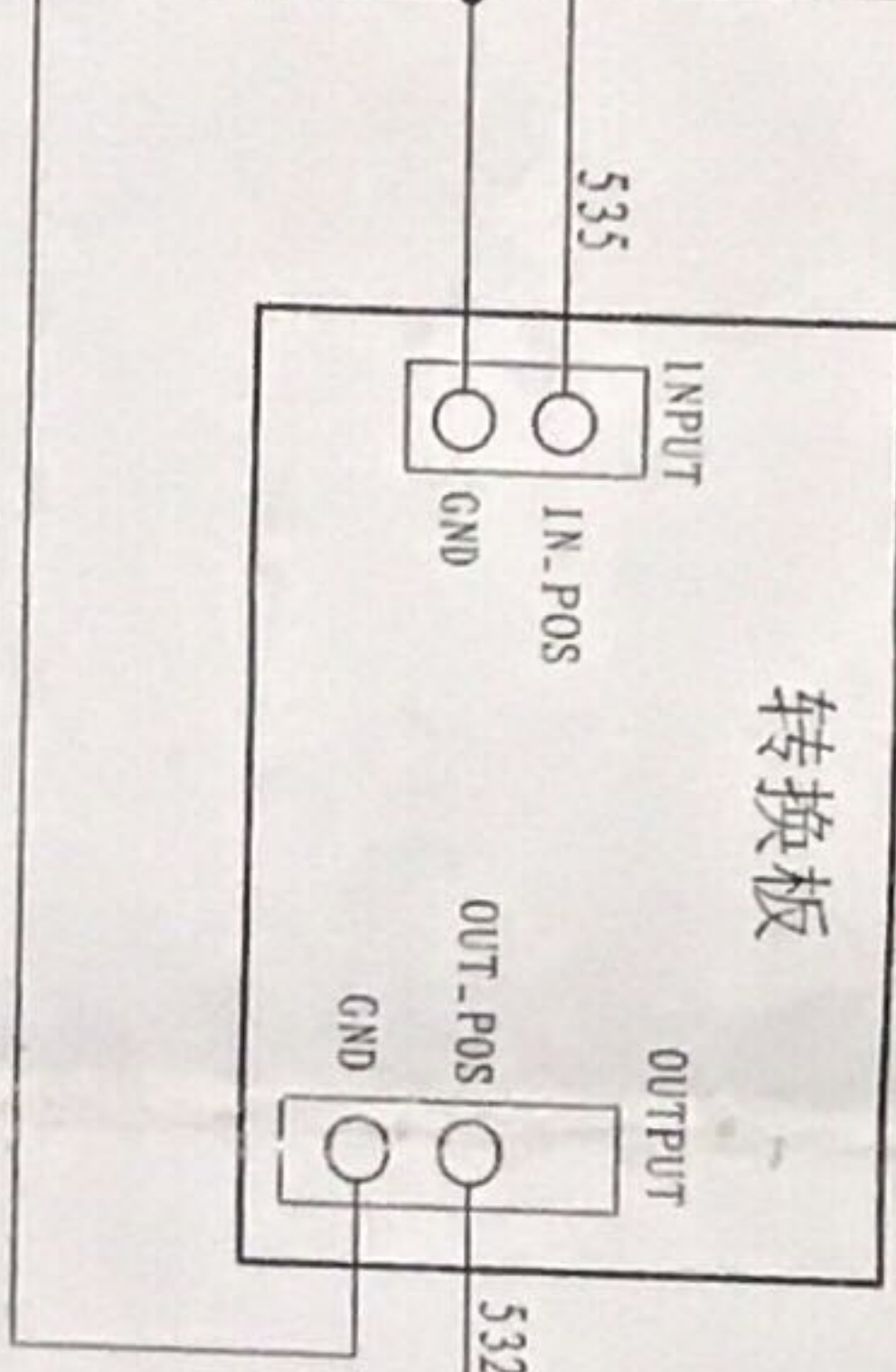
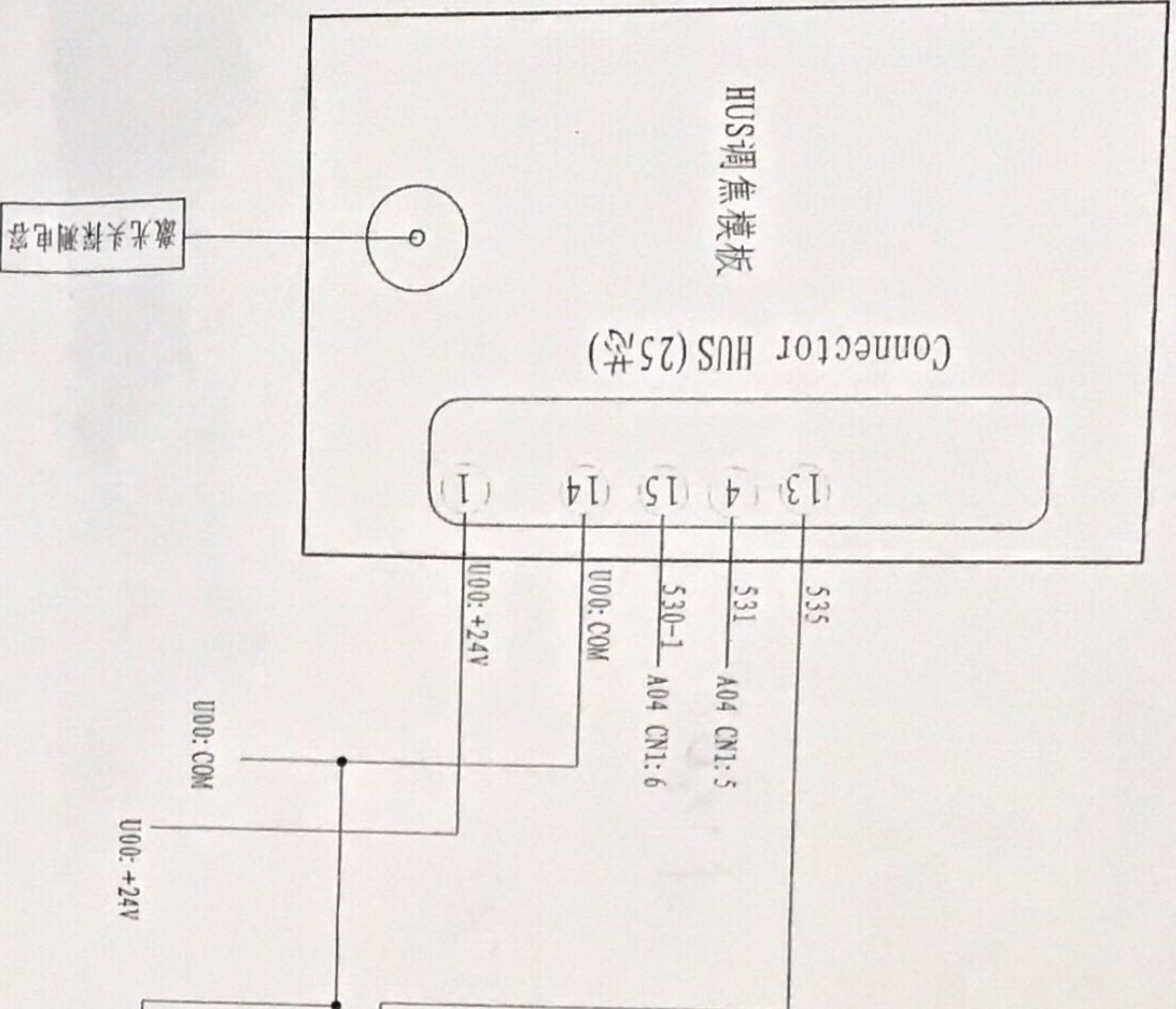

定制

唯拓激光工程有限公司

GJG 150400 DTG
YAG 650W

设计	陈宇斌	分区	2014.11.27	更改文件号	标准化	签名		批准	
审核	罗毅林								
工艺									

数量	共 6 张
重量	第 1 张
比例	

D/G1402.50-06

原理图

通) 用件 登记
 底图总号
 签字
 日期
 日期
 日期